



Mode d'emploi



Cette machine à coudre à usage domestique est conçue pour répondre aux normes IEC/EN 60335-2-28 et UL1594.

CONSIGNES DE SÉCURITÉ IMPORTANTES

Lors de l'utilisation d'un appareil électrique, les précautions de sécurité essentielles doivent toujours être respectées, y compris les suivantes :

Lisez attentivement toutes les instructions avant d'utiliser cette machine à coudre à usage domestique. Conservez les instructions dans un lieu approprié près de la machine. Veillez à les transmettre avec la machine si celle-ci est donnée à une autre personne.

DANGER – POUR REDUIRE LE RISQUE DE DECHARGE ELECTRIQUE :

- Vous ne devez jamais laisser une machine à coudre sans surveillance lorsqu'elle est branchée. Débranchez toujours cette machine à coudre de la prise immédiatement après l'avoir utilisée et avant de la nettoyer, d'enlever les capots, de lubrifier ou lorsque vous faites n'importe quels autres réglages mentionnés dans le manuel d'instruction.

AVERTISSEMENT – POUR REDUIRE LE RISQUE DE BRULURES, D'INCENDIE, DE DECHARGE ELECTRIQUE OU DE BLESSURES CORPORELLES :

- Ne laissez personne jouer avec la machine. Il est fortement recommandé de redoubler d'attention lorsque cette machine à coudre est utilisée par ou près d'enfants.
- N'utilisez cette machine à coudre que pour son usage prévu, comme décrit dans ce manuel. N'utilisez que les accessoires recommandés par le fabricant, conformément aux indications fournies dans ce manuel.
- Ne faites jamais fonctionner cette machine à coudre si la prise ou le cordon sont endommagés, si elle ne fonctionne pas correctement ou si elle est tombée par terre ou a été endommagée ou plongée dans l'eau. Retournez la machine au distributeur ou au centre technique le plus proche de chez vous pour toute révision, réparation ou réglage mécanique ou électrique.
- Ne faites jamais fonctionner la machine à coudre si une ou plu-

sieurs ouvertures de ventilation sont bouchées. Évitez toute présence de peluche, poussières, chutes de tissus dans la ventilation ou dans la pédale de commande.

- N'approchez pas les doigts des parties mobiles, en particulier au niveau de la zone située autour de l'aiguille de la machine.
- Utilisez toujours la plaque à aiguille appropriée. L'utilisation d'une plaque inappropriée risquerait de briser les aiguilles.
- N'utilisez jamais d'aiguilles tordues.
- Ne tirez pas sur le tissu et ne le poussez pas pendant la couture. Vous éviterez ainsi de faire dévier l'aiguille puis de la casser.
- Portez des lunettes de sécurité.
- Éteignez la machine (interrupteur sur « 0 ») lors des réglages au niveau de l'aiguille, par exemple : enfilage de l'aiguille, changement d'aiguille, bobinage de la canette, changement de pied presseur, etc.
- Ne faites jamais tomber, ni glisser un objet dans les ouvertures.
- N'utilisez pas la machine à l'extérieur.
- N'utilisez pas votre machine à proximité de bombes aérosols ou de vaporisateurs, ou lorsque de l'oxygène est administré.
- Pour débrancher, commencez toujours par éteindre votre machine (interrupteur sur « 0 »), puis retirez la prise du secteur.
- Ne débranchez pas la machine en tirant sur le cordon. Pour débrancher, saisissez la prise et non le cordon.
- La pédale est utilisée pour faire fonctionner la machine. Évitez de placer d'autres objets sur la pédale.
- N'utilisez pas la machine si elle est mouillée.
- Si le voyant LED est endommagé ou cassé, il doit être remplacé par le fabricant ou son agent de service, ou toute autre personne qualifiée, afin d'éviter les risques.
- Si le cordon de la pédale est endommagé, il doit être remplacé par le fabricant ou son agent de service, ou toute autre personne qualifiée, afin d'éviter les risques.
- Cette machine est équipée d'une double isolation. N'utilisez que des pièces détachées d'origine. Voir les instructions relatives à l'entretien des appareils à double isolation.

CONSERVEZ CES INSTRUCTIONS

POUR L'EUROPE UNIQUEMENT :

Cet appareil peut être utilisé par des enfants de plus de 8 ans ainsi que des personnes ayant des capacités physiques, sensorielles ou mentales réduites ou un manque d'expérience et de connaissances, s'ils sont supervisés ou ont reçu des instructions quant à l'utilisation de l'appareil en toute sécurité et s'ils comprennent les éventuels risques encourus. Les enfants ne doivent pas jouer avec l'appareil. Le nettoyage et l'entretien à réaliser par l'utilisateur ne doivent pas être effectués par des enfants sans surveillance.

Le niveau sonore en conditions normales est inférieur à 75 dB(A).

La machine ne doit être utilisée qu'avec une pédale du type "FC-1902 (110-120V), FC-2902A/FC-2902D (220-240V)" fabriquée par ZHEJI-ANG FOUNDER MOTOR CORPORATION LTD (China).

POUR LES PAYS HORS EUROPE :

Cette machine à coudre n'est pas destinée à être utilisée par des personnes (y compris des enfants) ayant des capacités physiques, sensorielles ou mentales réduites ou un manque d'expérience et de connaissances, sauf si une personne responsable de leur sécurité les surveille ou les aide à utiliser la machine à coudre. Ne laissez pas les enfants jouer avec la machine à coudre.

Le niveau sonore en conditions normales est inférieur à 75 dB(A).

La machine ne doit être utilisée qu'avec une pédale du type "FC-1902 (110-120V), FC-2902A/FC-2902D (220-240V)" fabriquée par ZHEJI-ANG FOUNDER MOTOR CORPORATION LTD (China).

ENTRETIEN DES PRODUITS ÉQUIPÉS D'UNE DOUBLE ISOLATION

Une machine à double isolation est équipée de deux systèmes d'isolation au lieu d'une mise à la terre. Aucun branchement à la terre n'est livré avec un produit à double isolation et ne doit non plus y être ajouté. L'entretien d'un produit à double isolation nécessite une attention toute particulière ainsi qu'une bonne connaissance technique et doit obligatoirement être effectué par du personnel qualifié. Les pièces détachées d'un appareil à double isolation doivent être des pièces d'origine. La mention « DOUBLE ISOLATION » doit figurer sur tout appareil équipé d'une double isolation.

TABLE DES MATIÈRES

INTRODUCTION.....	6	Longueur de point.....	21
Présentation de la machine.....	6	Largeur de point.....	22
Face avant.....	6	Position d'aiguille réglable.....	22
Éléments du dessus.....	7	Couture en marche arrière.....	22
Face arrière.....	7		
Accessoires.....	7	COUTURE.....	23
Accessoires inclus		Commencer à coudre - Point droit.....	23
non illustrés.....	7	Changer de sens de couture.....	23
Pieds-de-biche.....	8	Terminer la couture.....	23
Vue d'ensemble des points - 160s.....	9	Point droit renforcé.....	24
Vue d'ensemble des points - 140s.....	10	Point zigzag trois points.....	24
		Point overlock.....	25
PRÉPARATIONS.....	11	Point overlock fermé.....	25
Déballage.....	11	Ourlet invisible.....	26
Branchement de l'alimentation		Couture de pièces ou d'appliqués.....	27
électrique.....	11	Reprisage avec le	
Rangement après utilisation.....	12	point zigzag trois points.....	27
Bras libre.....	12	Réparation d'accrocs.....	27
Mise à niveau du socle la machine.....	12	Couture de boutons.....	28
Coupe-fil.....	12	Boutonnière standard (modèle 160s).....	29
Broches porte-bobine.....	13	Boutonnière standard (modèle 140s).....	30
Enfilage de la machine.....	14	Boutonnière gansée.....	31
Enfile-aiguille.....	15	(Tissus extensibles).....	31
Enfilage de l'aiguille double.....	16	Couture de fermetures à glissière.....	32
Bobinage de canette.....	17		
Mise en place de la canette.....	17	ENTRETIEN.....	33
Pression du pied-de-biche.....	18	Nettoyage de la machine.....	33
Tension du fil.....	18	Nettoyage de la zone de canette.....	33
Aiguilles.....	19	Nettoyer sous le compartiment	
Changement d'aiguille.....	19	de canette.....	33
Abaissement des griffes d'entraînement.....	20	Remise en place de la plaque à aiguille.....	33
Releveur de pied-de-biche.....	20		
Changement de pied-de-biche.....	20	DÉPANNAGE.....	34
Sélection du point.....	21		

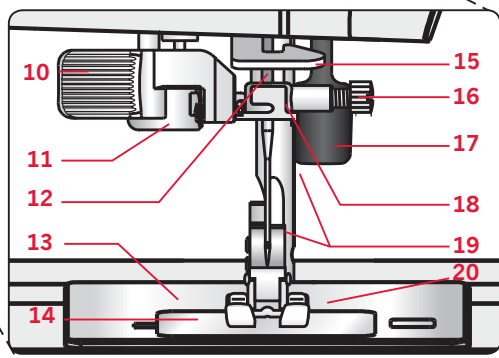
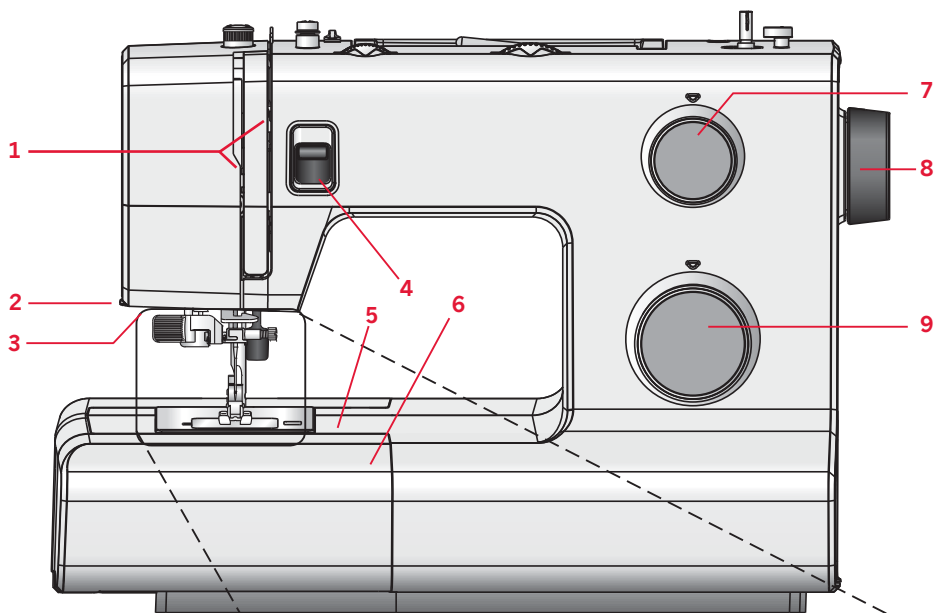

INTRODUCTION

Présentation de la machine

Face avant

- | | |
|---|--|
| <ul style="list-style-type: none"> 1. Fentes d'enfilage 2. Coupe-fil 3. Diode DEL 4. Levier de marche arrière 5. Bras libre 6. Coffret-accessoires 7. Bouton de longueur de point 8. Volant 9. Bouton de sélection de point 10. Enfile-aiguille intégré | <ul style="list-style-type: none"> 11. Levier de boutonnière (160s uniquement) 12. Barre à aiguille 13. Plaque à aiguille 14. Couvercle de canette 15. Guide de fil inférieur 16. Vis d'aiguille 17. Levée du pied-de-biche 18. Guide-fil d'aiguille 19. Barre à pied-de-biche et support de pied-de-biche 20. Pied-de-biche |
|---|--|

Éléments du dessus

21. Bouton de pression du pied-de-biche
22. Guide-fils
23. Broches porte-bobine
24. Trou pour broche porte-bobine repliable
25. Axe du bobineur de canette
26. Releveur de fil
27. Disques de tension du fil
28. Disque de tension du bobi-
neur de canette
29. Bouton de tension du fil
30. Bouton de largeur de point

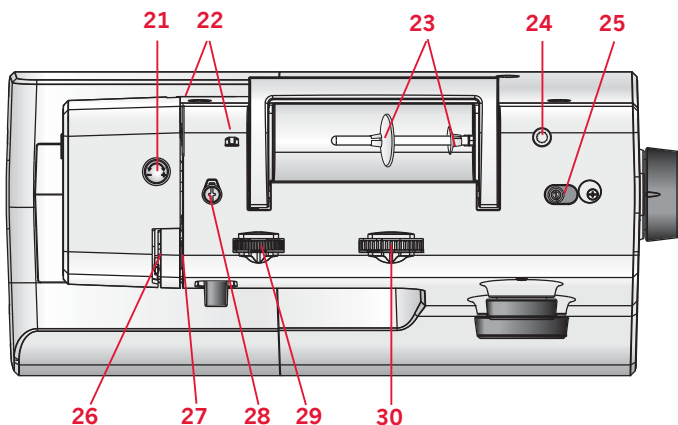

Face arrière

31. Interrupteur principal, branchements
du câble d'alimentation et de la pédale
de commande
32. Poignée
33. Coulisse pour abaisser les griffes
d'entraînement

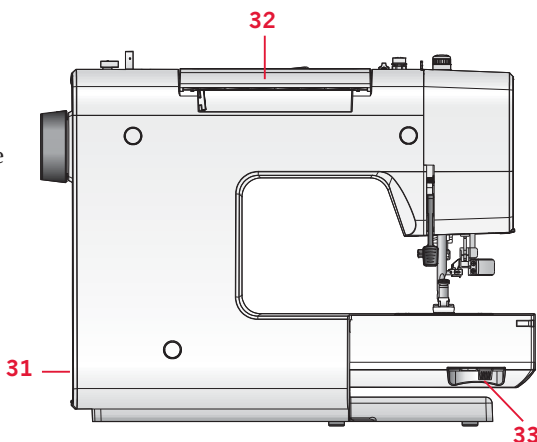

Accessoires

34. Canettes (3)
35. Rond de feutrine
36. Tournevis
37. Porte-bobine, grand
38. Porte-bobine, petit
39. Découvit et brosse (un élément)
40. Guide-bord
41. Broche porte-bobine repliable

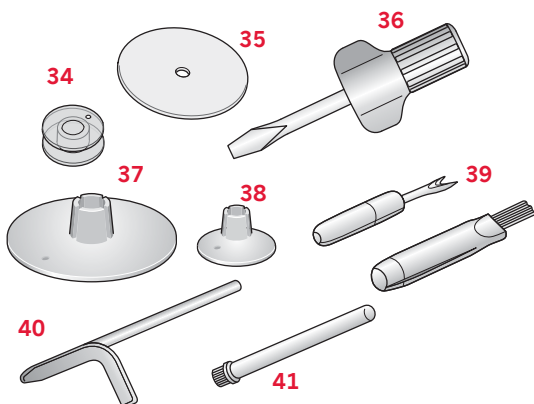

Accessoires inclus non illustrés

- Pédale et cordon d'alimentation
- Aiguilles
- Capot rigide

Pieds-de-biche



Pied-de-biche standard 0

Ce pied est principalement utilisé pour la couture de points droits et de points zigzag, avec une longueur de point supérieure à 1,0 mm.

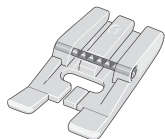

Clearview Foot 1

Utilisez ce pied pour coudre des points décoratifs, des points zigzag courts et d'autres points utilitaires de moins de 1,0 mm de longueur. La rainure située sous le pied est conçue pour passer sans à-coups au-dessus des points.

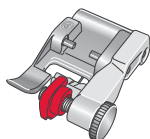

Pied pour ourlet invisible 3

Ce pied s'utilise pour les points d'ourlet invisible. L'ergot sur le pied guide le tissu. Le guide rouge sur le pied est conçu pour suivre le bord du pli de l'ourlet.

Remarque : choisissez toujours une largeur de point d'au moins 5 mm lorsque vous utilisez le pied pour ourlet invisible 3. Si vous sélectionnez une largeur de point autre que celle recommandée, déplacez l'aiguille à l'aide du volant pour vous assurer qu'elle ne heurtera pas la pointe métallique du pied.



Pied pour fermeture à glissière 4

Ce pied peut être posé à droite ou à gauche de l'aiguille pour coudre facilement près du bord des dents de la fermeture, des deux côtés. Déplacez la position d'aiguille à droite ou à gauche pour coudre plus près des dents de la fermeture.

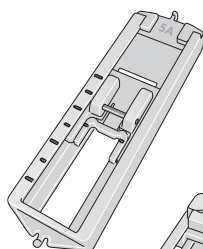

Pied pour boutonnière quatre étapes 5A (pour la 140s)



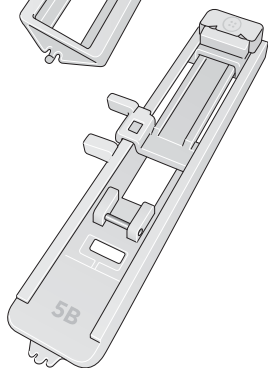





















La semelle de ce pied comporte des repères indiquant avec précision où commencer et où arrêter votre boutonnière.



Pied pour boutonnière une étape 5B (pour la 160s)





















Ce pied dispose d'un espace à l'arrière où placer un bouton pour définir la taille de la boutonnière. La machine coudra une boutonnière qui correspond à cette taille de bouton.

Vue d'ensemble des points – 160s

Point		Nom	Description
	5B	Boutonnière 1 étape	Boutonnière standard
	0	Point droit	Pour toutes les coutures au point droit et la surpiqûre
	0	Point zigzag	Pour surjeter et réaliser des appliqués
	0	Point zigzag triple	Pour piquer sur des élastiques, reprendre les accrocs et coudre des pièces
	3	Point d'ourlet invisible	Pour la couture d'ourlets invisibles
	3	Point d'ourlet invisible élastique *	Pour coudre des ourlets invisibles et surjeter de manière simultanée, pour les tissus élastiques également
	1	Point décoratif	Pour tous les tissus et types d'ouvrages
	1	Point de smock	Point satin décoratif
	1	Feston ouvert	Point satin décoratif
	1	Point cocotte *	Pour le surfilage, la couture d'élastique, le reprisage des accrocs et l'insertion de pièces
	0/1	Point fantaisie	Un point décoratif traditionnel, par exemple pour les bordures et les serviettes
	0/1	Point fantaisie	Pour les ourlets décoratifs sur les tissus fins, par exemple le lin
	0	Point droit renforcé *	Pour les coutures extensibles, par exemple les coutures d'entrejambe sur les vêtements de sport ou de travail
	1	Point zigzag renforcé *	Pour coudre un élastique sur du tissu extensible
	1	Point nid d'abeille *	Pour coudre sur des fils élastiques et faire des coutures d'ourlet décoratives
	1	Point de bord étroit *	Un point décoratif
	3	Superstretch *	Un point décoratif extensible
	1	Point décoratif	Un point décoratif
	1	Points de croix	Un point décoratif
	1	Point décoratif	Un point décoratif
	0	Point d'épine	Un point décoratif
	3	Point overlock fermé *	Une couture surjetée fermée pour les tissus s'effilochant
	3	Point overlock *	Une couture surjetée fermée pour les tissus résistants ou ne s'effilochant pas

* Ces points sont des points extensibles

Vue d'ensemble des points – 140s

Point		Nom	Description
	5A	Boutonnière 4 étapes	Boutonnière standard
---	0	Point droit	Pour toutes les coutures au point droit et la surpiqûre
	0	Point zigzag	Pour surjeter et réaliser des appliqués
	0	Point zigzag triple*	Pour piquer sur des élastiques, reprendre les accros et coudre des pièces
	3	Point d'ourlet invisible élastique *	Pour coudre des ourlets invisibles et surjeter de manière simultanée, pour les tissus élastiques également
	3	Point d'ourlet invisible	Pour la couture d'ourlets invisibles
	0/1	Point fantaisie	Pour les ourlets décoratifs sur les tissus fins, par exemple le lin
	0/1	Point fantaisie	Un point décoratif traditionnel, par exemple pour les bordures et les serviettes
	1	Point cocotte *	Pour le surfilage, la couture d'élastique, le reprisage des accros et l'insertion de pièces
	1	Point de smock	Point satin décoratif
	1	Feston ouvert	Point satin décoratif
	0	Point droit renforcé *	Pour les coutures extensibles, par exemple les coutures d'entrejambe sur les vêtements de sport ou de travail
	1	Point zigzag renforcé *	Pour coudre un élastique sur du tissu extensible
	1	Point nid d'abeille *	Pour coudre sur des fils élastiques et faire des coutures d'ourlet décoratives
	3	Super extensible *	Un point décoratif extensible
	1	Point de bord étroit	Un point décoratif
	3	Point overlock *	Une couture surjetée fermée pour les tissus résistants ou ne s'effilochant pas
	3	Point overlock fermé *	Une couture surjetée fermée pour les tissus s'effilochant
	0	Point d'épine	Un point décoratif
	1	Points de croix	Un point décoratif
	1	Point décoratif	Un point décoratif

* Ces points sont des points extensibles

PRÉPARATIONS

Déballage

1. Placez la boîte sur une surface plate et rigide. Sortez la machine de la boîte, retirez l'emballage externe et sortez la mallette de la machine.
2. Retirez tous les matériaux d'emballage externes et le sac en plastique.

Remarque : votre machine à coudre SMARTER BY PFAFF™ 140s/160s est réglée pour vous donner la meilleure qualité de point à une température ambiante normale. Les températures extrêmement élevées ou basses peuvent affecter les résultats de couture.

Branchement de l'alimentation électrique

Parmi les accessoires, vous trouverez la prise d'alimentation et la pédale de commande.

Remarque : consultez un électricien qualifié en cas de doute sur la connexion de la machine à la source d'alimentation. Débranchez le cordon d'alimentation lorsque la machine n'est pas utilisée.

Pour cette machine à coudre, le modèle de pédale de commande FC-1902 (110-120V), FC-2902A/FC-2902D (220-240V) fabriqué par ZHEJIANG FOUNDER MOTOR CORPORATION LTD (China) doit être utilisé.

1. Branchez la pédale dans la prise (A) de la machine à coudre et dans la prise murale. La vitesse de couture se règle en appuyant sur la pédale.
2. Mettez l'interrupteur O/I (B) sur « I » pour allumer l'alimentation et l'éclairage.

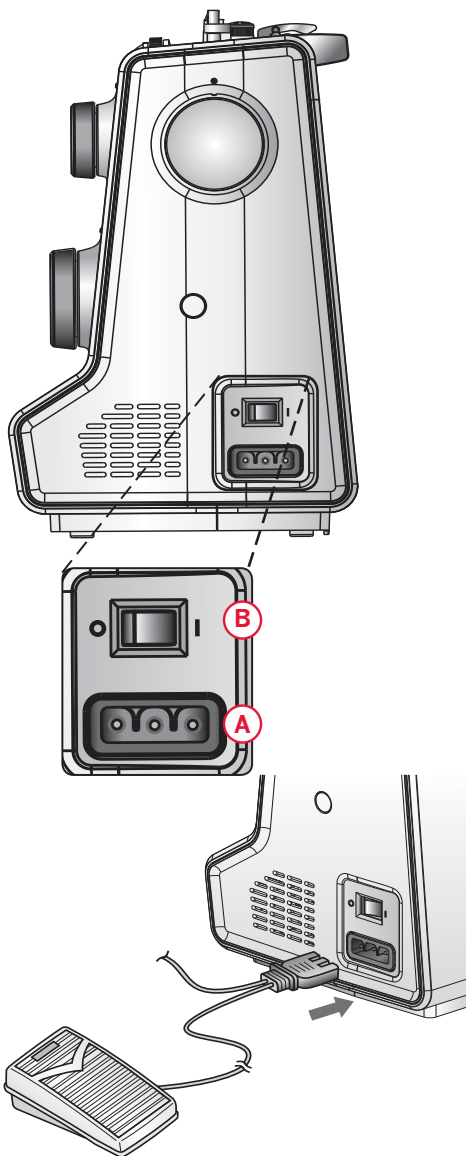

Pour les États-Unis et le Canada

Cette machine à coudre est équipée d'une prise polarisée à sens unique (une fiche est plus large que l'autre). Afin de réduire le risque d'électrocution, cette fiche est destinée à être branchée dans une prise polarisée à sens unique. Si les fiches ne rentrent pas totalement dans la prise, retournez-les. Si la prise ne rentre toujours pas, contactez un électricien qualifié pour qu'il installe une prise adéquate. Toute modification de la prise est à proscrire.

Rangement après utilisation

1. Éteignez l'interrupteur principal.

Remarque : Après l'avoir débranché, il peut rester du courant résiduel dans la machine. Cette pour cette raison que la lumière peut rester allumer quelques secondes pendant que le courant se dissipe. Il s'agit d'un comportement normal pour un appareil éco-énergétique.

2. Débranchez le cordon de la prise murale, puis de la machine.
3. Débranchez le cordon de pédale de la machine. Enroulez le cordon autour de la pédale pour faciliter son rangement.
4. Placez tous les accessoires dans le coffret à accessoires. Réintroduisez le coffret sur la machine autour du bras libre.
5. Placez la pédale dans l'espace situé au-dessus du bras libre.
6. Mettez la valise rigide.

Bras libre

Pour utiliser le bras libre, vous devez retirer le coffret à accessoires. Lorsqu'il est en place, un crochet maintient le coffret à accessoires fermement attaché à la machine. Retirez le coffret en le faisant glisser vers la gauche.

Mise à niveau du socle la machine

Pour veiller à ce que votre machine repose fermement sur votre surface de couture, vous pouvez régler la hauteur du socle.

Tournez le socle en réglant la vis (A) à la main. Tournez dans le sens des aiguilles d'une montre pour abaisser le socle et dans le sens inverse pour l'élever.

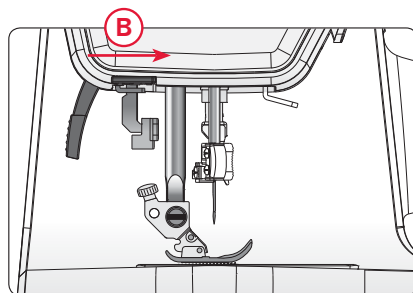
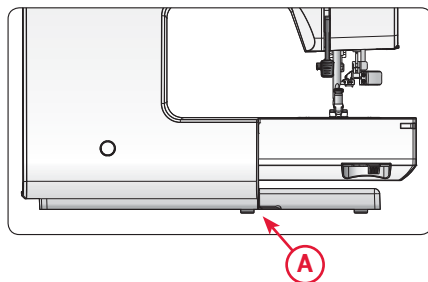

Coupe-fil

Pour utiliser le coupe-fil, tirez le fil de l'arrière vers l'avant, comme indiqué (B).

Broches porte-bobine

Votre machine est équipée de deux broches porte-bobine, une broche principale et une broche repliable. Les broches porte-bobine sont conçues pour tous les types de fils. La broche porte-bobine principale s'utilise en position horizontale (le fil se déroule de la bobine) et la broche porte-bobine repliable en position verticale (la bobine de fil tourne). Utilisez la position horizontale pour les fils normaux et la position verticale pour les grandes bobines ou les fils spéciaux.

Broche porte-bobine principale

Placez un porte-bobine et la bobine de fil sur la broche porte-bobine. Assurez-vous que le fil se déroule dans le sens inverse des aiguilles d'une montre et glisse sur un deuxième porte-bobine.

Remarque : toutes les bobines de fil ne sont pas fabriquées de la même façon. Si vous avez des problèmes avec le fil, faites-le tourner dans l'autre sens ou utilisez la position verticale.

Utilisez un porte-bobine un peu plus grand que la bobine de fil. Pour les bobines de fil étroites, utilisez un porte-bobine plus petit devant la bobine. Pour les grandes bobines de fil, utilisez un porte-bobine plus grand devant la bobine.

Le côté plat du porte-bobine doit être appuyé fermement contre la bobine. Il ne doit pas y avoir d'espace entre le porte-bobine et la bobine de fil.

Broche porte-bobine repliable

La broche porte-bobine repliable s'emploie pour bobiner du fil de canette à partir d'une seconde bobine de fil ou pour une deuxième bobine quand vous cousez avec une aiguille double.

Insérez la broche porte-bobine auxiliaire dans le trou en haut de la machine (A). Faites glisser un grand porte-bobine et placez un rond de feutrine sous la bobine de fil. Ceci sert à empêcher le fil de se dérouler trop vite.

Ne placez pas de porte-bobine au-dessus de la broche porte-bobine car ceci empêcherait la bobine de tourner.

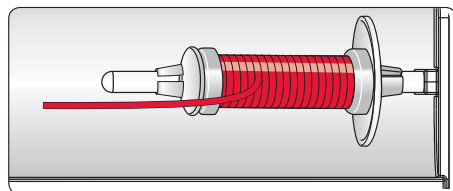

Bobine de fil étroite

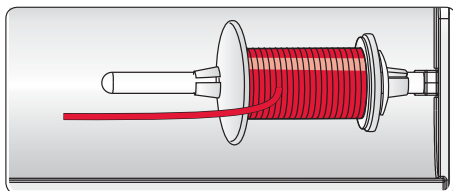

Bobine de fil large

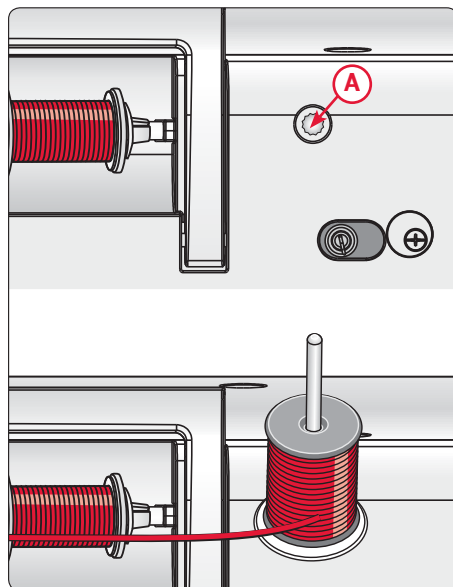

Broche porte-bobine repliable

Enfilage de la machine

Assurez-vous que le pied-de-biche est relevé et que l'aiguille est dans sa position la plus haute.

1. Placez une bobine de fil sur la broche porte-bobine et posez le porte-bobine de taille appropriée.
2. Tirez le fil dans le second guide-fil (A) de l'avant vers l'arrière. Tirez le fil entre les disques de tension (B).
3. Faites descendre le fil dans la fente d'enfilage de droite (C), puis faites-le remonter dans la fente d'enfilage de gauche (D).
4. Amenez le fil de la droite jusque dans le releveur de fil (E) et faites-le descendre dans la fente d'enfilage de gauche, puis dans le guide-fil inférieur (F) et vers le guide-fil d'aiguille (G).
5. Enfilez l'aiguille.

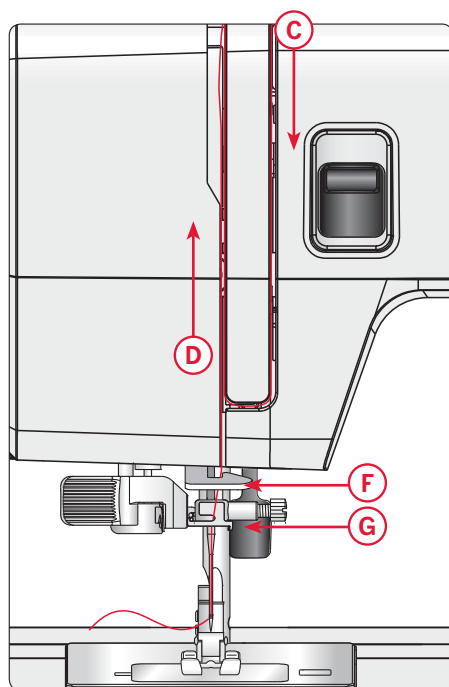
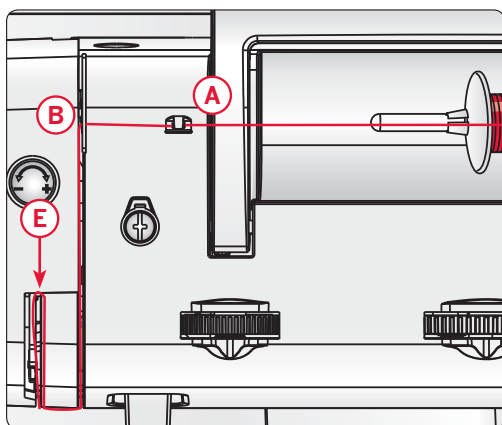

Enfile-aiguille

L'enfile-aiguille intégré vous permet d'enfiler l'aiguille rapidement et facilement.

L'aiguille doit être dans sa position la plus haute pour pouvoir utiliser l'enfile-aiguille intégré. Faites tourner le volant jusqu'à ce que l'encoche pointe vers le haut (A). Nous vous recommandons également d'abaisser le pied-de-biche.

1. Utilisez la poignée (B) pour tirer l'enfile-aiguille jusqu'en bas. Les brides métalliques couvrent l'aiguille. Un petit crochet passe dans le chas de l'aiguille.
2. Placez le fil de l'arrière sur le guide-fil (C) et sous le petit crochet (D).
3. Laissez l'enfile-aiguille basculer doucement vers l'arrière. Le crochet tire le fil à travers le chas de l'aiguille et forme une boucle derrière l'aiguille. Tirez la boucle du fil vers l'extérieur derrière l'aiguille.
4. Levez le pied-de-biche et placez le fil en dessous.

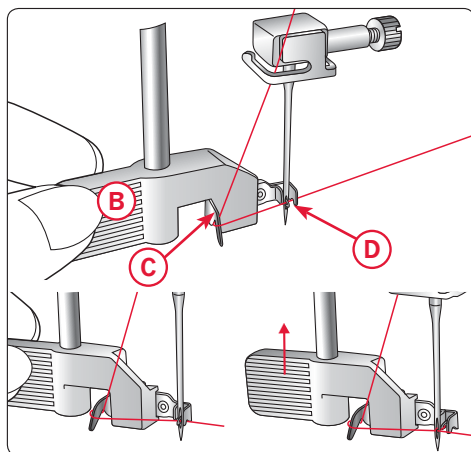
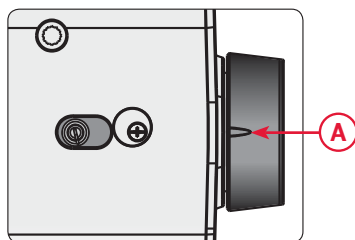

Remarque : L'enfile-aiguille est conçu pour être utilisé avec des aiguilles de taille 70-120. Vous ne pouvez pas utiliser l'enfile-aiguille pour les aiguilles de taille 60 ou moins, ni avec les aiguilles lancéolées ou doubles.

Certains accessoires en option exigent un enfilage manuel de l'aiguille.

Lorsque vous enfiler l'aiguille manuellement, assurez-vous qu'elle est enfilée de l'avant vers l'arrière.

Enfilage de l'aiguille double

Remplacez l'aiguille habituelle par une aiguille double. Assurez-vous que le pied-de-biche est relevé et que l'aiguille est dans sa position la plus haute.

1. Placez une bobine de fil sur la broche porte-bobine et posez le porte-bobine de taille appropriée. Insérez la broche porte-bobine repliable. Insérez un grand porte-bobine et un rond de feutrine. Placez la deuxième bobine de fil sur la broche porte-bobine.
2. Tirez les fils dans le guide-fil (A) de l'avant vers l'arrière. Tirez les deux fils entre les disques de tension (B).
3. Faites descendre le fil dans la fente d'enfilage de droite (C), puis faites-le remonter dans la fente d'enfilage de gauche (D).
4. Amenez les fils de la droite jusque dans le releveur de fil (E) et faites-les descendre dans la fente d'enfilage de gauche. Placez les fils dans le guide-fil inférieur (F). Placez un fil dans la fente du côté gauche du guide-fil d'aiguille (G) et l'autre fil dans la fente du côté droit du guide-fil d'aiguille (H). Assurez-vous que les fils ne s'emmêlent pas.
5. Enfilez les aiguilles manuellement de l'avant vers l'arrière.

Remarque : lorsque vous utilisez une aiguille double, vous pouvez avoir à réduire la largeur de point pour éviter d'abîmer l'aiguille double, la plaque à aiguille ou le pied-de-biche. La proportion dans laquelle vous devrez la réduire dépend de la largeur et/ou de la taille de l'aiguille double.

Remarque : L'épaisseur et l'irrégularité des fils spéciaux tels que les fils métalliques peuvent augmenter la tension sur le fil. Réduire la tension empêchera la rupture de l'aiguille.

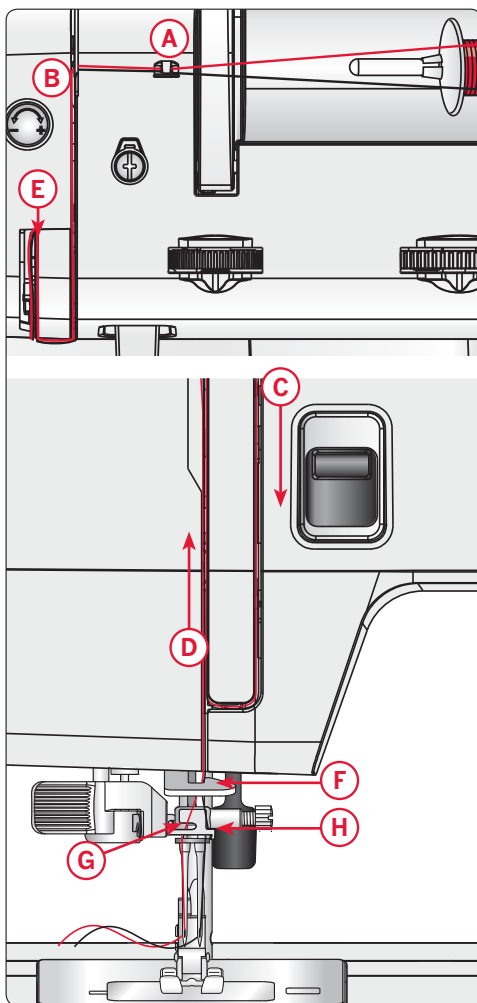

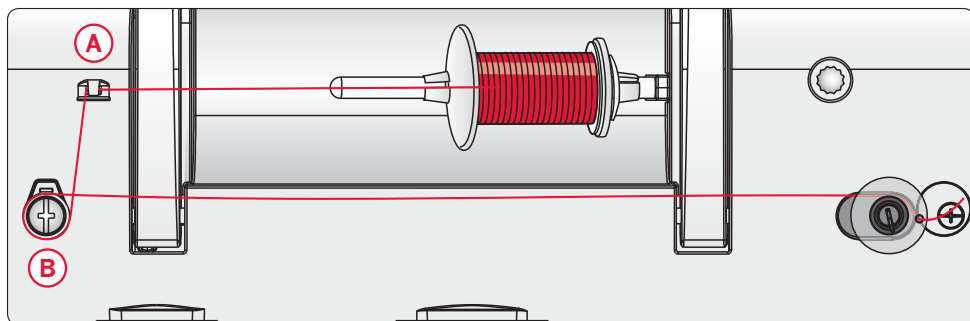

Bobinage de canette

1. Placez la bobine de fil sur la broche porte-bobine. Poussez fermement un porte-bobine contre la bobine.
2. Placez le fil dans le guide-fil (A) de l'avant vers l'arrière. Faites passer le fil dans le sens des aiguilles d'une montre autour du disque de tension du bobineur de canette (B).
3. Insérez-le dans le trou de la canette (C), de l'intérieur vers l'extérieur.
4. Placez la canette sur l'axe du bobineur.
5. Poussez l'axe du bobineur vers la droite pour activer le bobinage de canette. Appuyez sur la pédale pour bobiner la canette. Une fois le bobinage commencé, coupez le surplus de fil. Quand la canette est pleine, le bobinage de canette ralentit et s'arrête automatiquement. Poussez l'axe du bobineur sur la gauche. Retirez la canette et coupez le fil.

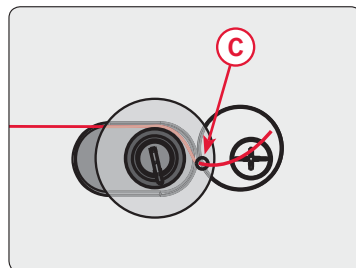

Mise en place de la canette

Veillez à ce que l'aiguille soit complètement relevée et que la machine soit éteinte avant d'insérer ou d'enlever la canette.

1. Ouvrez le couvercle de canette en poussant le bouton de déverrouillage vers la droite (A). Retirez le couvercle (B).
2. Insérez la canette dans le compartiment de canette de sorte que le fil se déroule dans le sens inverse des aiguilles d'une montre.
3. Tirez le fil entre à travers la fente (C).
4. Tirez le fil dans le sens des aiguilles d'une montre jusqu'à ce qu'il glisse dans l'encoche (D).
5. Remettez le couvercle de canette en place.

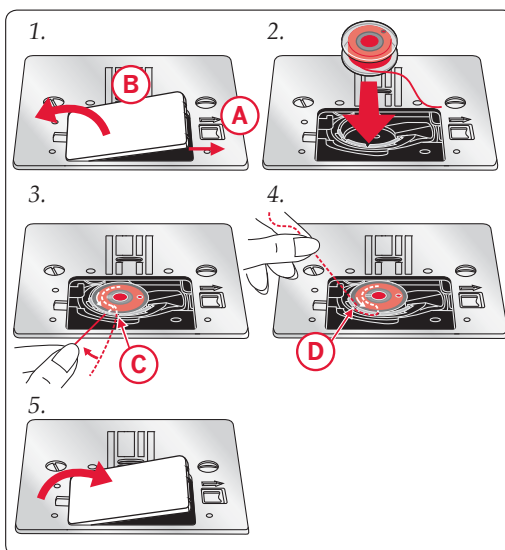

Pression du pied-de-biche

La pression du pied-de-biche a été préréglée sur la valeur standard « 2 ». Dans la plupart des cas, vous n'avez pas besoin de régler la pression du pied-de-biche. Pour les techniques spéciales ou lorsque vous cousez sur du tissu très fin ou très épais, un réajustement de la pression peut améliorer le résultat.

Pour les tissus très fins, relâchez la pression en tournant le bouton dans le sens inverse des aiguilles d'une montre.

Remarque : si le bouton est trop tourné dans le sens inverse des aiguilles d'une montre, il peut se détacher. Si ceci se produit, il suffit de remettre le bouton et de le tourner dans le sens des aiguilles d'une montre jusqu'à ce qu'il reste en place.

Pour les tissus épais, augmentez la pression en tournant le bouton dans le sens des aiguilles d'une montre.

Remarque : si le bouton est tourné dans le sens horaire jusqu'à ce qu'il s'arrête, c'est qu'il a atteint la pression maximum disponible. N'essayez pas de tourner le bouton davantage !

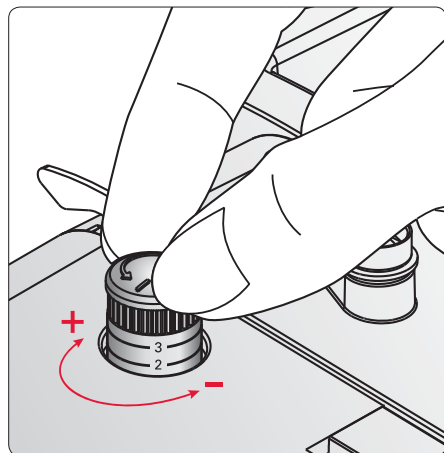

Tension du fil

Pour régler la tension du fil, tournez le bouton en haut de la machine. En fonction du tissu, du molleton, du fil, etc. la tension peut avoir à être ajustée.

Pour la meilleure apparence et durabilité de point, veillez à ce que la tension d'aiguille soit correctement réglée. Pour la couture générale, les fils se croisent uniformément entre les deux couches de tissu (A).

Si le fil de canette est visible sur le dessus du tissu, la tension du fil d'aiguille est trop élevée (B). Réduisez la tension du fil d'aiguille.

Si le fil supérieur est visible sous le tissu, la tension du fil d'aiguille est trop faible (C). Augmentez la tension du fil d'aiguille.

Pour les points décoratifs et les boutonnières, le fil supérieur doit être visible sur l'envers du tissu.

Faites quelques essais sur des chutes de tissu que vous allez utiliser et vérifiez la tension.

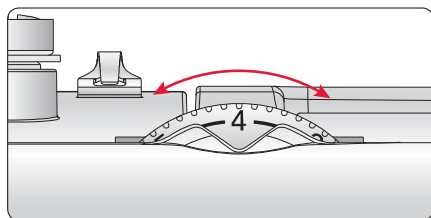

Tension adéquate



Tension trop élevée



Tension trop faible

Aiguilles

L'aiguille de la machine à coudre joue un rôle important dans une couture réussie. Utilisez uniquement des aiguilles de qualité. Nous recommandons les aiguilles du système 130/705H. Le jeu d'aiguilles inclus avec votre machine contient des aiguilles des tailles les plus fréquemment utilisées.

Aiguille universelle (A)

Les aiguilles universelles ont une pointe légèrement arrondie et existent dans de nombreuses tailles. Pour la couture générale sur un grand nombre de types et épaisseurs de tissus.

Aiguille pour tissu extensible (B)

Les aiguilles pour tissu extensible ont une tige spéciale afin d'éviter de sauter des points quand le tissu est souple. Pour le tricot, les maillots de bain, le polaire, les daims et les cuirs synthétiques. Marquées par une bande jaune.

Aiguille pour denim (C)

Les aiguilles à denim ont une pointe effilée pour bien pénétrer dans les tissus tissés serrés sans tordre l'aiguille. Pour la grosse toile, le denim, les microfibres. Marquées par une bande bleue.

Remarque : changez l'aiguille fréquemment. Utilisez toujours une aiguille droite avec une bonne pointe (D).

Une aiguille endommagée (E) peut provoquer le saut de points et casser ou couper le fil. Une aiguille défectueuse peut également endommager la plaque à aiguille.

N'utilisez pas d'aiguilles doubles asymétriques (F), car elles pourraient endommager votre machine à coudre.

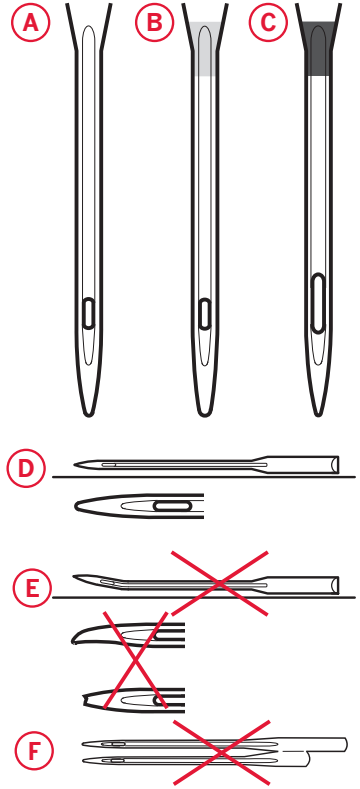

Changement d'aiguille

1. Desserrez la vis de l'aiguille. Utilisez le tourne-vis si nécessaire.
2. Retirez l'aiguille.
3. Poussez la nouvelle aiguille vers le haut, côté plat vers l'arrière, jusqu'à ce qu'elle ne puisse pas aller plus haut.
4. Serrez la vis de l'aiguille au maximum.

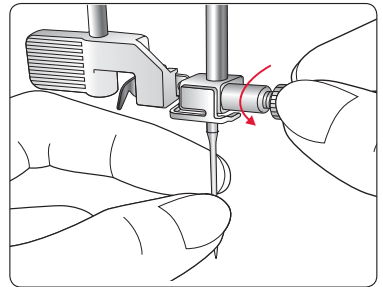

Abaissement des griffes d'entraînement

Vous pouvez abaisser les griffes d'entraînement en déplaçant l'interrupteur à l'arrière du bras libre vers la gauche (A). Placez l'interrupteur sur la droite si vous voulez relever les griffes d'entraînement.

Remarque : les griffes d'entraînement ne se relèvent pas immédiatement lorsque le levier est activé. Tournez le volant d'un tour complet ou commencez à coudre pour réenclencher les griffes d'entraînement.

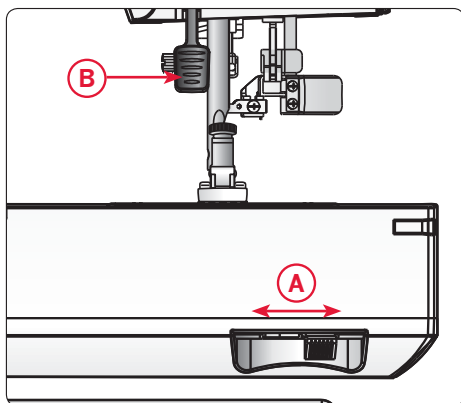

Releveur de pied-de-biche

Le pied-de-biche est abaissé ou levé avec le releveur de pied-de-biche (B). En levant le releveur de pied-de-biche au maximum, vous pouvez lever le pied d'un cran supplémentaire. Cela peut être utile pour retirer le pied-de-biche ou pour introduire des tissus épais en dessous.

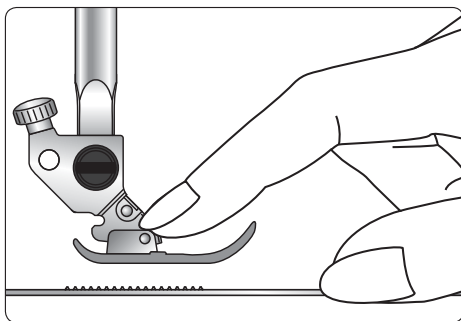

Changement de pied-de-biche

Retirer le pied-de-biche

Appuyez sur le pied-de-biche vers le bas, jusqu'à ce qu'il se détache du support de pied-de-biche.

Installer le pied-de-biche

Placez le pied-de-biche sous le support de pied-de-biche (A). Alignez le croisillon sur le pied (B) avec le creux dans le support du pied-de-biche (C).

Abaissez le releveur de pied-de-biche et le pied-de-biche s'enclenche dans le support de pied-de-biche.

Remarque : vérifiez que le pied-de-biche est bien attaché en levant le releveur de pied-de-biche.

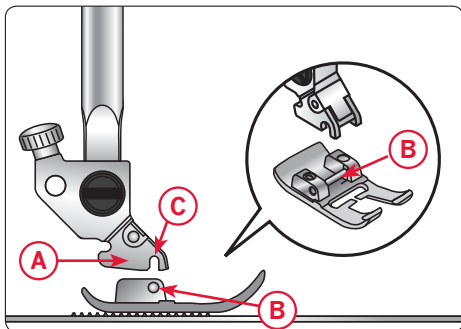

Sélection du point

Relevez l'aiguille dans sa position la plus haute (A).

Tournez le bouton de sélection de point (B) pour choisir le point souhaité. Le point sélectionné est celui qui se trouve sous le repère (C).

Les points imprimés sur le bouton de sélection de point ont une longueur fixe (voir ci-dessous).

Utilisez des points non-extensibles lorsque vous cousez des tissus tissés, du cuir ou du vinyle. Pour les tissus extensibles, utilisez des points extensibles (cf. Vue d'ensemble des points pour savoir quels sont les points extensibles).

Remarque : relevez toujours l'aiguille au-dessus du tissu et du pied-de-biche avant de tourner le bouton de sélection de point.

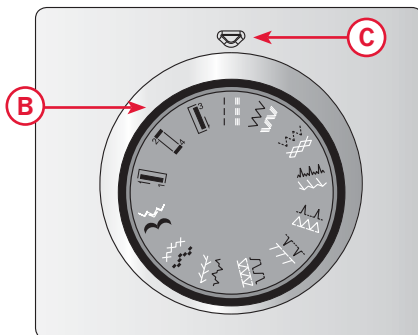
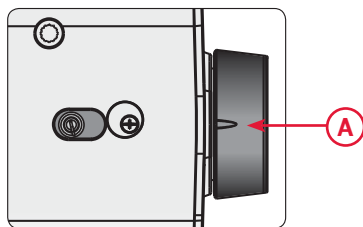

Longueur de point

Tournez le bouton de longueur de point (A) jusqu'à ce que la longueur de point souhaitée se trouve au niveau du repère (B). Plus le nombre est élevé, plus le point sera long. La longueur de point peut varier de 0 à 4 mm (les chiffres apparaissant sur la roue de sélection correspondent à la longueur de point en mm).

Lorsque vous cousez des points imprimés en blanc sur la roue de sélection de point, placez le bouton de longueur de point sur « S1 ».

Le symbole  montre la plage de réglage pour la couture de la boutonnière.

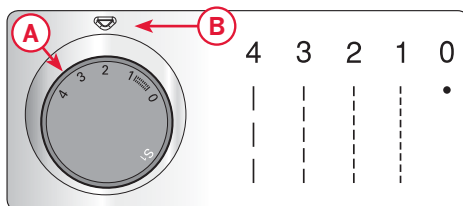

Largeur de point

Tournez le bouton de largeur de point (A) pour choisir la largeur de point souhaitée.

Plus le nombre est élevé, plus le point sera large. Le point droit central se règle sur la largeur de point « 0 ». La largeur de point peut varier de 0 à 6 mm (les chiffres apparaissant sur la roue de sélection correspondent à la largeur de point en mm).

Remarque : avant de tourner le bouton de largeur de point, relevez l'aiguille dans sa position la plus haute pour éviter de la courber ou de la casser.

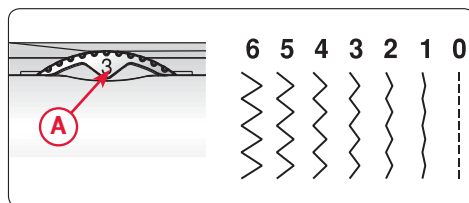

Position d'aiguille réglable

Lorsqu'un point droit est sélectionné, le bouton de largeur de point peut être utilisé pour ajuster la position de l'aiguille entre 0 et 6 mm. Cela s'avère pratique lorsque vous avez besoin d'ajuster la position du point, par exemple pour surpiquer.

Remarque : avant de tourner le bouton de largeur de point, relevez l'aiguille dans sa position la plus haute pour éviter de la courber ou de la casser.

Sur le modèle 160s, la position de l'aiguille peut se régler du centre vers la gauche. Sur le modèle 140s, la position de l'aiguille peut se régler du centre vers la droite.

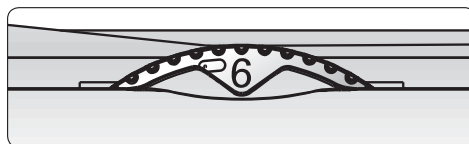

Modèle 160s

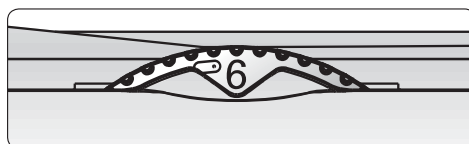

Modèle 140s

Couture en marche arrière

Appuyez sur le levier de marche arrière pour coudre en marche arrière.

La machine coud en marche arrière tant que vous maintenez le bouton enfoncé.

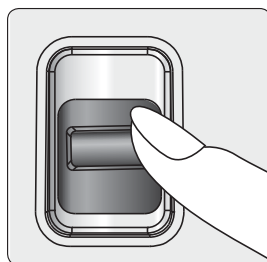

COUTURE

À côté de chaque description de point ou de technique de couture, un tableau donne des recommandations de réglage et de pied-de-biche. Vous trouverez à droite les explications du tableau.

point	----	~	XXX	
	2-4	0	3-5	0

Commencer à coudre – Point droit

Réglez votre machine sur un point droit (voir le tableau de droite).

Levez le pied-de-biche et placez le tissu en dessous, près d'une ligne servant de guide pour le surplus de couture sur la plaque à aiguille. Le couvercle de canette comporte une ligne guide de 6 mm (1/4").

Abaissez l'aiguille à l'endroit où vous voulez commencer. Abaissez le pied-de-biche et tirez les fils vers l'arrière. Appuyez sur la pédale. Guidez doucement le tissu le long du guide de couture en laissant la machine entraîner le tissu.

Remarque : certaines coutures se font plus facilement en changeant la position de l'aiguille, par exemple pour surpiquer une encolure. La position de l'aiguille est déterminée par le bouton de largeur de point (0 pour le centre, 6 pour la gauche/la droite, cf. page 22).

Changer de sens de couture

Pour changer le sens de couture, arrêtez la machine et tournez le volant vers vous pour descendre l'aiguille dans le tissu.

Relevez le pied-de-biche.

Pivotez le tissu autour de l'aiguille pour changer de sens de couture à votre gré. Abaissez le pied-de-biche et continuez à coudre dans le nouveau sens.

Terminer la couture

Appuyez sur le levier d'inversion de points et cousez plusieurs points en marche arrière à la fin de la couture.

Levez le pied-de-biche et retirez le tissu, en tirant les fils vers l'arrière.

Tirez les fils vers le haut et dans le coupe-fil.

Les fils sont coupés à la longueur adéquate pour commencer la couture suivante.



A. Point recommandé

B. Longueur de point en mm

C. Largeur de point en mm

D. Tension du fil

E. Pied-de-biche recommandé

point	----	~	XXX	
	2-4	0	3-5	0

Réglage sur point droit

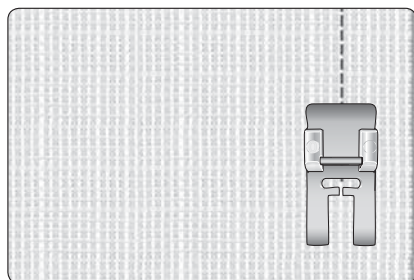
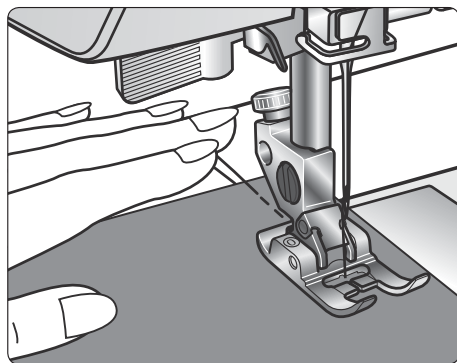

Point droit renforcé

Ce point est plus résistant que le point droit normal, car il s'agit d'un point triple élastique. Le point droit renforcé peut être utilisé pour les tissus extensibles épais, les coutures d'entrejambe qui sont mises à rude épreuve et la surpiqûre de tissus épais.

Le point est cousu avec deux points en avant et un point en arrière pour former une couture ne se décousant pas facilement.

Guidez délicatement le tissu à mesure qu'il se déplace vers l'avant ou vers l'arrière pendant que vous cousez.

point	-----	~	XXX	
	S1	0	2-5	0

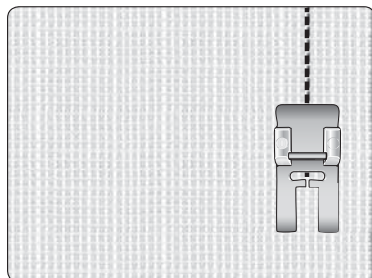

Réglage sur point droit renforcé



Point zigzag trois points

Le point zigzag trois points s'utilise pour surfiler les bords bruts. Veillez à ce que l'aiguille perce le tissu sur le côté gauche et surfile le bord sur le côté droit.

Ce point peut également être utilisé en tant que point élastique pour permettre aux coutures de s'étirer lors de la couture de tricot.

point	-----	~	XXX	
	1	3-5	3-6	0

Réglage sur point zigzag trois points

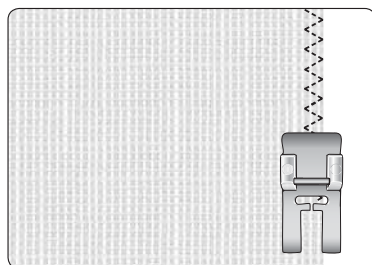

Point overlock

Le point overlock ouvert assemble et surfile le bord en une seule fois, idéal pour les tissus extensibles. Ce point est plus élastique que les coutures normales, très durable et rapide à coudre.

Astuce : lorsque vous cousez, guidez le bord du tissu le long de la pointe en métal du pied. Ainsi, les points se forment au-dessus de la pointe et le tissu ne fronce pas.

Remarque : si vous sélectionnez une largeur de point autre que celle recommandée, déplacez l'aiguille à l'aide du volant pour vous assurer qu'elle ne heurtera pas la pointe métallique du pied.

point	-----	~~~~~	XXX	
	S1	5	3-7	3

Réglage sur point overlock

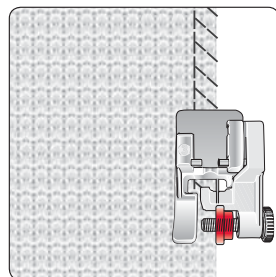



Point overlock fermé

Le point overlock fermé est idéal pour la couture de tricots. Point durable ; idéal pour assembler les encolures et les poignets de tricots.

Astuce : lorsque vous cousez, guidez le bord du tissu le long de la pointe en métal du pied. Ainsi, les points se forment au-dessus de la pointe et le tissu ne fronce pas.

Remarque : si vous sélectionnez une largeur de point autre que celle recommandée, déplacez l'aiguille à l'aide du volant pour vous assurer qu'elle ne heurtera pas la pointe métallique du pied.

point	-----	~~~~~	XXX	
	S1	5	3-7	3

Réglage sur point overlock fermé

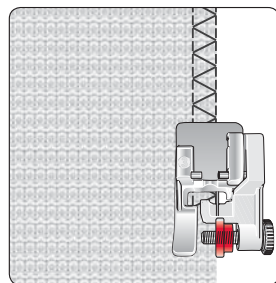

Utilisez ce point pour ourler les tissus extensibles (A) et pour les passants de ceinture (B). Pliez un ourlet sur l'envers et cousez avec le point overlock fermé sur l'endroit. Coupez le surplus de tissu. Utilisez aussi cette technique pour faire des passants de ceinture (voir l'illustration à droite).

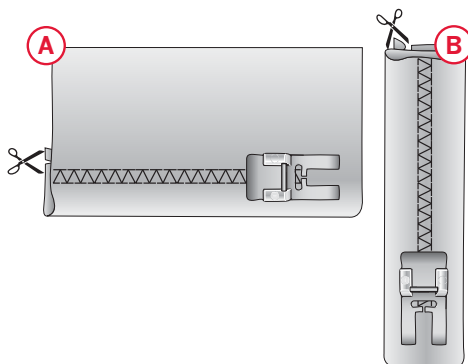

Ourlet invisible



Le point d'ourlet invisible est utilisé pour faire des ourlets invisibles sur les jupes, pantalons et décorations d'intérieur.

1. Finissez le bord de l'ourlet.
2. Pliez et repassez le surplus d'ourlet sur l'envers.
3. Repliez l'ourlet sur lui-même, afin qu'environ 1 cm (3/8") du bord fini dépasse du pli. L'envers de votre ouvrage doit désormais être orienté vers le haut.
4. Placez le tissu sous le pied-de-biche, afin que le pli passe le long du guide-bord (A).
5. Lorsque l'aiguille pique dans le pli, elle doit s'enfoncer dans une petite quantité de tissu. Si les points sont visibles sur l'endroit, réglez le guide-bord (A) en tournant la vis de réglage (B) jusqu'à ce que le point qui pique l'ourlet soit pratiquement invisible.

Point d'ourlet invisible élastique

Le point invisible élastique convient particulièrement aux tissus extensibles, car le zigzag dans le point lui permet de s'étirer. L'ourlet est fini et cousu en même temps. Il n'est pas nécessaire de finir en premier le bord brut sur la plupart des tricots.

Remarque : si vous sélectionnez une largeur de point autre que celle recommandée, déplacez l'aiguille à l'aide du volant pour vous assurer qu'elle ne heurtera pas la pointe métallique du pied.

point	-----	~ ~ ~ ~ ~	XXX	
 ou 	1-2	5	3-5	3

Réglage sur point d'ourlet invisible

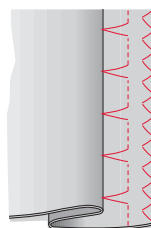
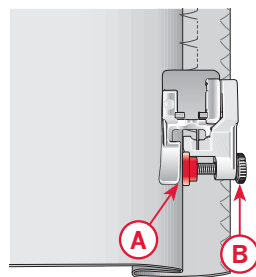

Point d'ourlet invisible

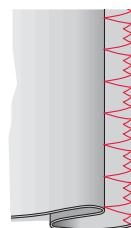

Point d'ourlet invisible élastique

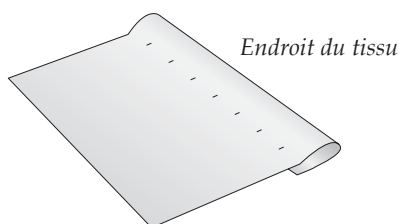

Couture de pièces ou d'appliqués

Pour couvrir un grand trou, il est nécessaire de coudre un nouveau morceau de tissu sur la zone abîmée.

Bâtissez le nouveau morceau de tissu sur la zone abîmée, sur l'endroit du tissu.

Cousez les bords du tissu avec le point zigzag ou le point zigzag trois points.

Découpez la zone abîmée près de la couture sur l'envers du tissu.

Vous pouvez utiliser un point zigzag, zigzag trois points, overlock fermé ou nid d'abeille pour faire des appliqués.

Épinglez ou bâtissez une pièce sur votre tissu/ouvrage et cousez autour des bords avec un de ces points.

Reprisage avec le point zigzag trois points

Un petit trou ou un accroc peut être raccommodé facilement avec le point zigzag trois points.

Cousez par rangées en travers de la zone abîmée jusqu'à ce qu'elle soit bien recouverte. Assurez-vous que les rangées se chevauchent.

Astuce : pour que le reprisage soit encore plus solide, placez un morceau de tissu sous le trou/accroc avant de coudre.



Réparation d'accrocs

Sur les accrocs, les bords effilochés ou les petits trous, il peut être utile de poser un morceau de tissu sur l'envers du tissu. Le tissu du dessous renforce la zone abîmée.



Posez un morceau de tissu sous le tissu abîmé. Il doit être légèrement plus grand que la zone abîmée.

Cousez en travers de la zone abîmée avec le point zigzag ou le point zigzag trois points.

Découpez le morceau de tissu utilisé comme renfort.

point	-----	—∩—∩—∩	×××	
	1-2	5	3-5	0

Réglage sur zigzag trois points

point	-----	—∩—∩—∩	×××	
	2	4-6	3-5	0

Réglage sur point zigzag

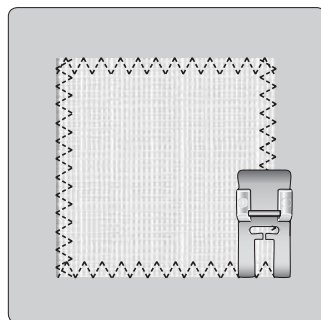

Couture de pièces ou d'appliqués

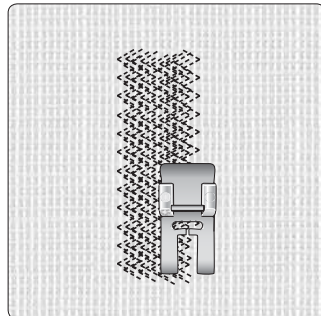

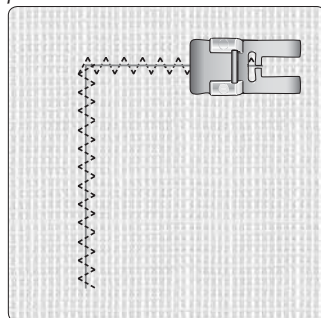

Reprisage avec le zigzag trois points



Réparation d'accrocs

Couture de boutons

Cousez des boutons rapidement avec votre machine à coudre.

point	-----	~	XXXX	
	0	3-5	3-5	-

Réglage sur couture de bouton

1. Retirez le pied-de-biche et abaissez les griffes d'entraînement (A).
2. Marquez le tissu à l'endroit où le bouton doit être placé. Placez le tissu et le bouton sous le support du pied en alignant les trous du bouton avec les positions de l'aiguille. Faites descendre l'aiguille dans les trous du bouton à l'aide du volant pour vérifier que la machine est réglée sur la bonne largeur de point.

Remarque : la largeur recommandée de 3 mm convient à la plupart des boutons. Si vous cousez un très petit ou un très gros bouton de manteau, réduisez ou augmentez la largeur du point jusqu'à ce que l'aiguille pique dans les trous du bouton.

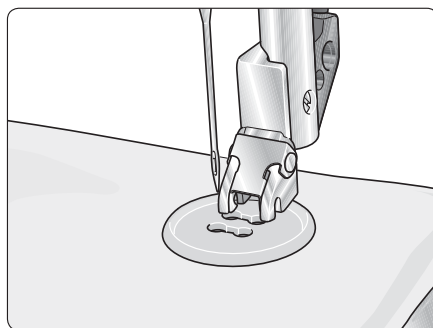
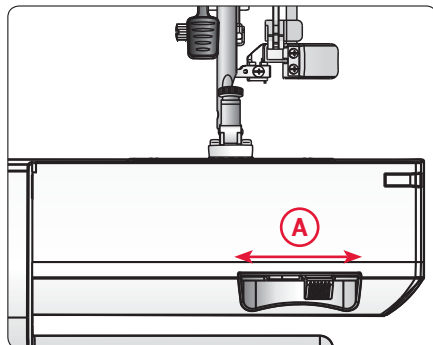

Remarque : n'utilisez pas cette technique si le bouton mesure moins de 1 cm (3/8") de diamètre.

3. Appuyez sur la pédale et cousez six à huit points. Placez le bouton de largeur de point sur 0 et fixez les fils en piquant quelques points.
4. Relevez les griffes d'entraînement une fois le bouton cousu.



Boutonnière standard (modèle 160s)

Le tissu doit être entoilé là où vous cousez une boutonnière.

point	-----	~~~~~	XXXX	
		4-6	3-5	5B

Réglage sur boutonnière

1. Marquez la position de départ et la longueur de la boutonnière sur le tissu (A).
2. Posez le pied pour boutonnière une étape 5B. Ouvrez le porte-bouton en poussant le levier vers l'arrière (B). Insérez le bouton. Ramenez le porte-bouton vers l'avant jusqu'à ce que le bouton tienne bien en place (C). Le bouton détermine la longueur de la boutonnière.
3. Veillez à ce que le fil soit tiré à l'intérieur du pied-de-biche et ensuite placé sous le pied.
4. Placez votre vêtement sous le pied-de-biche de sorte que le marquage sur le tissu soit aligné avec le centre du pied pour boutonnière (D).
5. Abaissez le levier de boutonnière (E) jusqu'en bas et poussez-le en l'éloignant de vous. Le levier de boutonnière doit s'introduire entre le levier du porte-bouton (B) et la butée (F).
6. Tenez l'extrémité du fil supérieur et commencez à coudre. La boutonnière est cousue de l'avant du pied-de-biche vers l'arrière, comme sur l'illustration de droite (G). Arrêtez de coudre une fois la dernière colonne de boutonnière terminée.
7. Une fois la boutonnière terminée, relevez le pied-de-biche. Tirez le levier de boutonnière vers vous et poussez-le jusqu'en haut.
8. Pour fixer le renfort, enfiler l'extrémité du fil supérieur dans une aiguille, tirez-le sur l'envers et faites un nœud avant de couper l'excès de fil.

Si vous voulez répéter la boutonnière, ne poussez pas le levier de boutonnière vers le haut lorsque la boutonnière est terminée. Cousez-en plutôt une autre.

Remarque : il est recommandé de toujours coudre une boutonnière d'essai sur une chute de tissu.

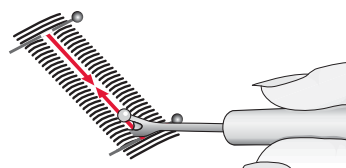
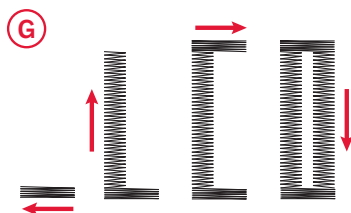
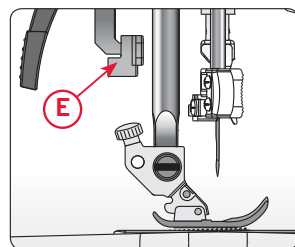
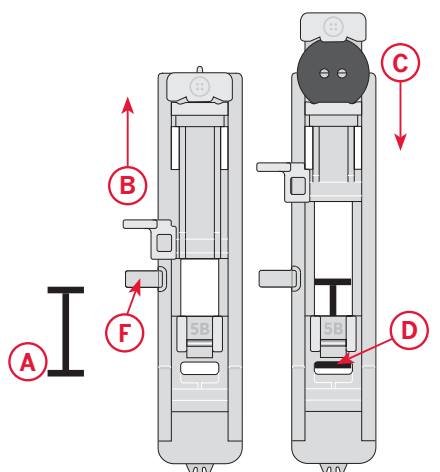

Ouvrez soigneusement votre boutonnière avec un Découvit

Boutonnière standard (modèle 140s)

Le tissu doit être entoilé là où vous cousez une boutonnière.

Préparation de la boutonnière





Mesurez le diamètre et l'épaisseur du bouton, et ajoutez 3 mm (1/8") pour les renforts, afin d'obtenir la bonne longueur de boutonnière. Marquez la position de départ et la longueur de la boutonnière sur le tissu (A).









Posez le pied pour boutonnière quatre étapes 5A. Faites glisser le pied vers l'arrière au maximum.

Remarque : avant de commencer à coudre une boutonnière, poussez toujours complètement le pied pour boutonnière vers l'arrière. Les repères rouges sont disposés à un intervalle de 0,5 cm les uns des autres. Ils servent de guide pour déterminer la longueur de la boutonnière.

Placez le tissu sous le pied de sorte que le repère du pied pour boutonnière (B) soit aligné avec la position de départ (A) marquée sur le tissu. Abaissez le pied de sorte que la ligne centrale de la boutonnière, tracée sur le tissu, soit alignée avec le centre du pied pour boutonnière (B).

Coudre la boutonnière

1. Sélectionnez le point  et cousez le côté droit de la boutonnière sur la longueur requise. Coupez le fil supérieur après avoir piqué quelques points.
2. Relevez l'aiguille dans sa position la plus haute. Sélectionnez le point  et cousez quelques renforts.
3. Relevez l'aiguille dans sa position la plus haute. Sélectionnez le point  et cousez le côté gauche de la boutonnière jusqu'à ce qu'elle soit de la même longueur que le côté précédent.
4. Relevez l'aiguille dans sa position la plus haute. Sélectionnez le point  et cousez quelques renforts.
5. Pour fixer la boutonnière, enfitez le fil supérieur dans une aiguille, tirez-le sur l'envers et faites un nœud avant de couper l'excès de fil.

point				
  		6	3-5	5A

Réglage sur boutonnière

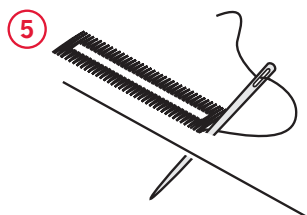
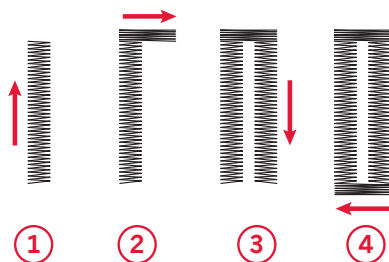
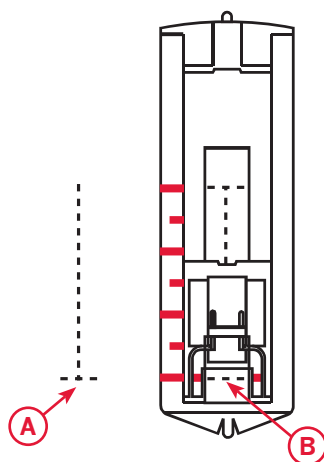

Utilisez le Découvit pour ouvrir la boutonnière en partant de chaque extrémité vers le milieu.

La densité de la boutonnière se règle avec le bouton de longueur de point dans la zone «  ». Réglez la largeur de point sur « 6 ».

Remarque : la densité varie en fonction du tissu. Réalisez toujours une boutonnière d'essai sur le tissu que vous utiliserez pour coudre la boutonnière.

Astuces :

- En réduisant légèrement la tension du fil supérieur, vous obtiendrez de meilleurs résultats.
- Utilisez un entoilage supplémentaire pour les tissus fins ou élastiques.

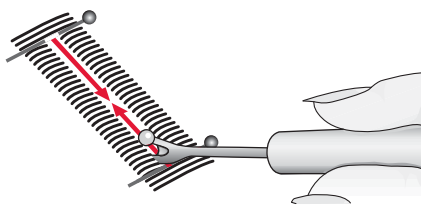

Ouvrez soigneusement votre boutonnière avec un Découvit.

Boutonnière gansée (Tissus extensibles)

Quand vous cousez des boutonnières sur des tissus extensibles, nous vous recommandons de placer un cordonnet dans la boutonnière pour en améliorer la stabilité et éviter qu'elle ne se détende.

1. Enroulez un morceau de fil épais ou de coton perlé sur le doigt à l'arrière du pied (A). Tirez les extrémités des fils sous le pied, vers l'avant, puis attachez-les autour du doigt à l'avant du pied (B).
2. Cousez une boutonnière. Les colonnes fantaisie de la boutonnière se piquent sur le cordonnet.
3. Une fois que la boutonnière est terminée, enlevez le cordonnet du doigt et tendez-le en tirant.
4. Enfilez les extrémités du fil supérieur dans une aiguille, tirez-les sur l'envers et faites un nœud avant de couper l'excès de fil.

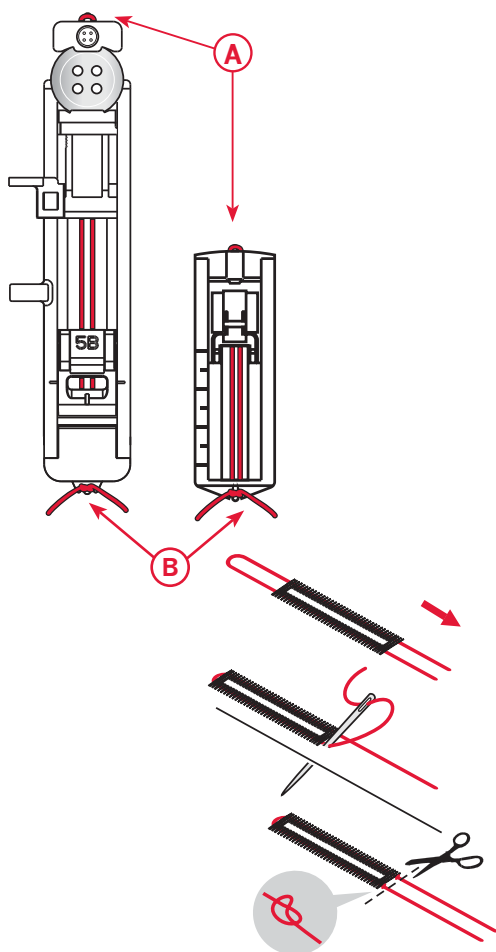

Couture de fermetures à glissière

Le pied pour fermeture à glissière 4 peut être installé à droite ou à gauche de l'aiguille, pour faciliter la couture près du bord des dents de la fermeture.

Pour coudre le côté gauche de la fermeture à glissière, posez le pied dans la position de pied-de-biche de droite (A).

Pour coudre le côté droit de la fermeture à glissière, posez le pied dans la position de pied-de-biche de gauche (B).

point	-----	~~~~~	∞∞∞	
 - 	1,5-3	0	3-5	4

Réglage sur fermeture à glissière

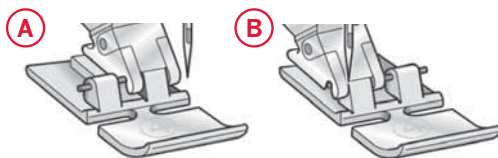

Position de pied-de-biche de droite

Position de pied-de-biche de gauche

Centrer la fermeture

1. Cousez les deux morceaux de tissu endroit contre endroit le long de la ligne guide de 15 mm (5/8") (sur la plaque à aiguille), en vous arrêtant à la hauteur du cran de la fermeture.
2. Bâtessez le reste de la couture à l'endroit où sera placée la fermeture (utilisez un point droit de 4 mm de longueur, avec une tension de fil de 2). Repassez la couture en l'ouvrant. Placez le côté droit de la fermeture sur le surplus de couture retourné, en plaçant la butée de la fermeture au niveau du cran. Épinglez la fermeture sur le côté droit pour qu'elle ne bouge pas (C).
3. Réglez la machine sur un point droit (voir le tableau ci-dessus). Posez le pied pour fermeture à glissière 4 de sorte que l'aiguille se trouve à gauche du pied. Placez le tissu sous le côté droit du pied avec le pied pour fermeture à droite de la fermeture.
4. Commencez à coudre en travers du bas, tournez le tissu et piquez le côté droit de la fermeture à glissière sur le haut (voir D).
5. Pour éviter que le tissu ne bouge, cousez le côté gauche de la fermeture à glissière dans la même direction. Posez le pied pour fermeture à glissière 4 de sorte que l'aiguille se trouve à droite du pied. Déplacez l'aiguille sur sa position de droite.
6. Commencez à coudre en travers du bas, tournez le tissu et piquez le côté gauche de la fermeture en cousant du bas vers le haut (voir E).
7. Retirez les points de bâti.

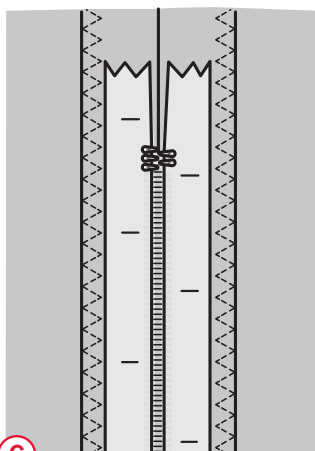

(C)

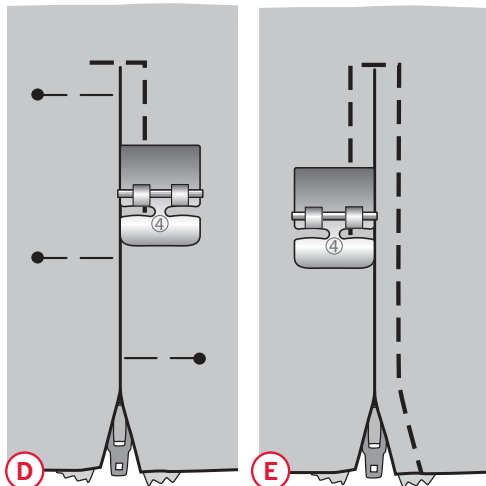

(D)

(E)

ENTRETIEN

Nettoyage de la machine

Pour que votre machine à coudre fonctionne toujours correctement, nettoyez-la fréquemment. Il n'est pas nécessaire de la lubrifier.

Essuyez les surfaces extérieures de votre machine à coudre à l'aide d'un chiffon doux pour enlever les poussières ou les peluches accumulées.

Nettoyage de la zone de canette

 *Remarque : relevez l'aiguille, abaissez les griffes d'entraînement et éteignez la machine.*

Retirez le pied-de-biche. Poussez le bouton de déverrouillage du couvercle de canette (A) vers la droite et enlevez le couvercle de canette (B) et la canette. Utilisez le tournevis pour retirer les deux vis (C) de la plaque à aiguille. Soulevez la plaque à aiguille.

Nettoyez les griffes d'entraînement et le compartiment de canette avec la brosse fournie dans les accessoires.

Nettoyer sous le compartiment de canette

Nettoyez sous le compartiment de canette après avoir cousu plusieurs ouvrages ou lorsque vous remarquez une accumulation de peluches dans la zone du compartiment de canette.

Retirez le compartiment de canette en le soulevant et en le poussant vers la droite. Nettoyez le compartiment avec la brosse ou un chiffon sec.

Remettez le compartiment de canette dans la zone d'attache de sorte que le bout s'emboîte dans la butée (D).

Remarque : ne soufflez pas dans la zone du compartiment de canette. La poussière et les peluches seraient projetées dans votre machine.

Remise en place de la plaque à aiguille

Avec les griffes d'entraînement abaissées, remettez la plaque à aiguille, puis insérez et serrez les deux vis de la plaque à aiguille.

Remettez le couvercle de canette en place. Relevez les griffes d'entraînement.

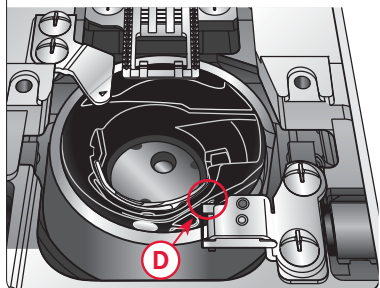
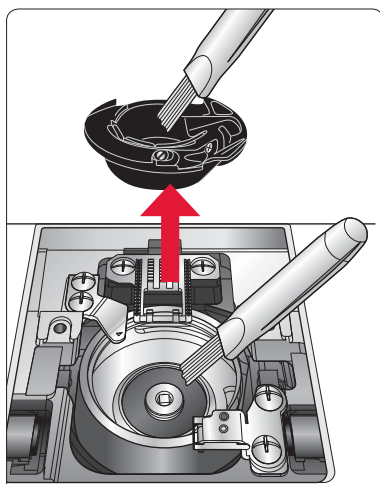
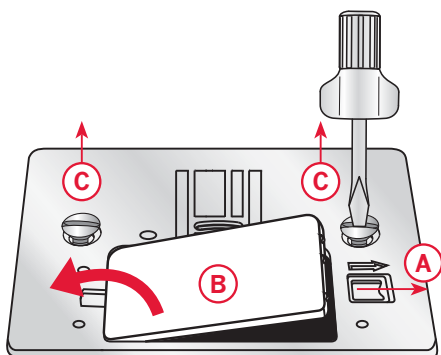

DÉPANNAGE

Dans ce guide de détection des pannes, vous trouverez des solutions aux problèmes pouvant avoir lieu sur votre machine. Pour plus d'informations, veuillez contacter votre distributeur agréé PFAFF®.

Problèmes généraux

Le tissu ne se déplace pas ?

Veillez à ce que les griffes d'entraînement ne soient pas abaissées.

L'aiguille se casse ?

Insérez correctement l'aiguille, voir page 19.

Posez une aiguille adaptée au tissu.

La machine ne coud pas ?

Vérifiez que toutes les prises sont branchées correctement dans la machine et dans la prise murale.

Enfoncez le levier de bobineur en position de couture.

La machine n'entraîne pas le tissu ou l'entraînement est irrégulier

Avez-vous enfilé correctement la machine ?

Vérifiez l'enfilage de la machine.

Y a-t-il des amas de peluches entre les griffes d'entraînement ?

Retirez la plaque à aiguille et nettoyez les griffes avec une brosse.

La machine saute des points

Avez-vous inséré correctement l'aiguille ?

Insérez correctement l'aiguille, voir page 19.

Avez-vous inséré la bonne aiguille ?

Utilisez une aiguille du système 130/705 H.

Avez-vous enfilé correctement la machine ?

Vérifiez l'enfilage de la machine.

Utilisez-vous le bon pied-de-biche ?

Attachez le pied-de-biche adéquat.

L'aiguille n'est-elle pas trop petite pour le fil ?

Veillez à ce que l'aiguille soit adaptée au fil et au tissu.

La couture comporte des points irréguliers

La tension du fil est-elle correctement réglée ?

Vérifiez la tension du fil d'aiguille et l'enfilage.

N'utilisez-vous pas un fil trop épais ou avec des nœuds ?

Changez de fil.

La canette est-elle correctement bobinée ?

Vérifiez le bobinage de la canette.

Utilisez-vous une aiguille adaptée ?

Insérez correctement une aiguille appropriée, voir page 19.

Le fil d'aiguille se casse

Avez-vous inséré correctement l'aiguille ?

Insérez correctement l'aiguille, voir page 19.

Avez-vous inséré la bonne aiguille ?

Utilisez une aiguille du système 130/705 H.

L'aiguille est-elle courbée ou émoussée ?

Insérez une nouvelle aiguille.

Avez-vous enfilé correctement la machine ?

Vérifiez l'enfilage de la machine.

L'aiguille n'est-elle pas trop petite pour le fil ?

Changez l'aiguille pour avoir une taille d'aiguille adaptée au fil.

N'utilisez-vous pas un fil de mauvaise qualité avec des nœuds ou un fil qui s'est desséché ?

Utilisez un fil de meilleure qualité acheté auprès d'un distributeur agréé PFAFF®.

Utilisez-vous un porte-bobine adéquat ?

Posez un porte-bobine de la bonne taille pour la bobine de fil.

Le trou de la plaque à aiguille est-il abîmé ?

Changez la plaque à aiguille.

Le fil de canette se casse

Avez-vous correctement inséré la canette ?

Vérifiez le fil de la canette.

Le trou de la plaque à aiguille est-il abîmé ?

Changez la plaque à aiguille.

Le compartiment de canette est-il propre ?

Nettoyez les peluches qui se forment dans le compartiment de canette.

La canette est-elle correctement bobinée ?

Bobinez une nouvelle canette.



Nous nous réservons le droit de modifier l'équipement de la machine et le jeu d'accessoires sans préavis ainsi que de modifier les performances ou le design.

Ces éventuelles modifications seront toujours apportées au bénéfice de l'utilisateur et du produit.

Propriété intellectuelle

PFAFF et SMARTER BY PFAFF sont des marques déposées de KSIN Luxembourg II, S.ar.l.



Veillez noter qu'en cas de mise au rebut, ce produit doit bénéficier d'un recyclage sécurisé, conforme à la législation nationale applicable aux produits électriques/électroniques. Ne jetez pas les appareils électriques avec les ordures municipales générales, utilisez des centres de collecte prévus à cette fin. Contactez votre gouvernement local pour obtenir des informations au sujet des systèmes de collecte disponibles. Lorsque vous remplacez un ancien appareil par un nouveau, le distributeur peut être légalement obligé de reprendre votre ancien appareil pour le mettre au rebut, sans frais.

Le dépôt d'appareils électriques dans une décharge municipale présente le risque de fuite de substances dangereuses dans les nappes phréatiques, qui peuvent ensuite s'introduire dans la chaîne alimentaire, devenant ainsi un risque pour votre santé et votre bien-être.

CE - Représentant autorisé

VSM Group AB, SVP Worldwide
Drottningatan 2, SE-56184, Huskvarna, SUÈDE

